

Condensatori ceramici di potenza a disco, serie CCG81-3

Principali applicazioni: circuiti di accoppiamento, bypass e feedback in trasmettitori e generatori ad alta frequenza.

Codice	Capacità pF	Tolleranza	TC	DC KV		Potenza kVA	Corrente A	Dimensioni		
				Rated	Test			D	H	M
CCG81-3	50	±10%	N750	12	18	25	20	80	35	M6
	200			15	22	25	20	80	35	
	250			15	22	25	20	80	35	
	300			15	22	30	20	80	35	
	500			15	22	15	20	80	35	
	800			11	18	25	20	80	28	

Dimensioni

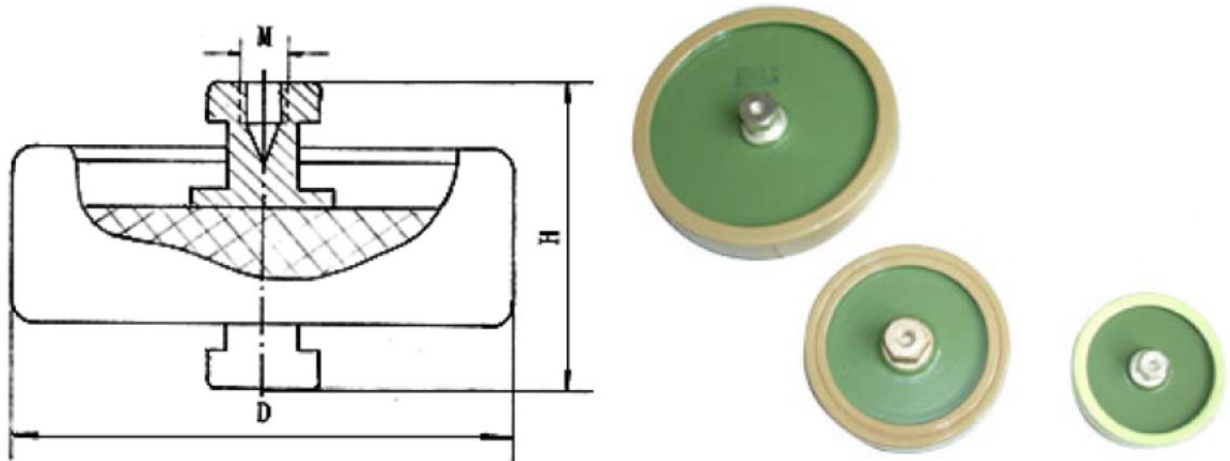

Distributore per l'Italia:

ELCA ACS srl

via I Maggio 71/9
20863 – Concorezzo (MB)

elca@elcaacs.it
www.elcaacs.it